

# 大会当日の注意事項について

Full-Contact Karate Grand Prix 2024 にご出場ありがとうございます。  
(競技会場はサブアリーナ、アップは会場内です)

## 1)入場について

- ・会場内は土足禁止ですので靴袋に靴を入れ会場内に持参ください。履き間違え等には責任を負えませんのでご自身で貴重品も含めて管理ください。

## 2)選手受付について

- ・選手受付は 8:30 を予定しています。
- ・選手は各コートでゼッケンとサポーターを持参のうえ計量・受付をしてください。
- ・全選手の受付終了後コートもアップに開放します。

## 3)防具について

- ・フルコンタクトカラテジュニア上級は指定サポーターが着用義務です。
- ・ヘッドガード、サポーター、赤ひもはご自身で用意ください。
- ・ヘッドガードのシールドの装着は任意です。装着する場合は JKC・JKJO 及び新極真会公認に限ります。
- ・大会スタッフは原則ヘッドガードや赤ひもの装着をいたしません。コートに上がる前に保護者または団体関係者で装着ください。

## 4)観戦について

- ・試合開始後はミットを使つてのアップはできません。
- ・セーフティーネット内は 3 試合前の選手及びセコンドライセンス保持者のみです。
- ・小学 3 年以下はセーフティーネット内への引率を認めますが待機席に選手が座り次第移動してください。
- ・セーフティーネット外からの技の指示はできません。
- ・セコンド席でのビデオ撮影はできません。セーフティーネット外からお願いします。
- ・会場内は水分補給のみ許可されています。ゴミはお持ち帰りください。

## 5)表彰等

- ・各コートにて表彰いたします。賞状は賞状コーナーでお受け取り下さい。
- ・すべての試合終了後に特別賞の授与を行います。
- ・上級カテゴリーの優勝者はファイト&ライフの雑誌掲載用に写真撮影を行います。撮影終了までは会場に留まるようにお願いします。

## 6)駐車場

- ・会場の駐車場は、審判及びスタッフなどにご協力頂く方のみとなりますので駐車券の無い選手・保護者の方は駐車できません。会場周辺の有料駐車場及び公共交通機関の御利用をお願いいたします。なお、団体代表者・審判・スタッフの皆さまで近隣の有料駐車場を利用された方には、領収証を提出していただければ 2,000 円を上限にて駐車料金を負担いたします。(タイムズ駐車場はとても高い時があります。ご注意ください。)

## 7)QR コード

- ・パンフレットに各コートの試合番号が確認できるQRコードを掲載しました。ご活用ください。

**小学6年男子 初級** 【9名】 優勝  準優勝  3位  3位  【Mコート】  
 (試合時間:本戦1分30秒 延長1分 決勝戦のみ再延長1分)  
 ヘッド:JKJO 拳:○ すね:○ ひざ:○ 金的:○ 胸:×

無限塾  
147.0cm 42.0kg

丈夫塾  
134.0cm 29.0kg

北海道極真諸澤道場  
145.0cm 38.0kg

丈夫塾  
144.0cm 48.0kg

にった ふうが  
**新田 楓芽 1**

よしだ そら  
**吉田 昊 2**

くまがい せな  
**熊谷 星那 3**

みつた りょうま  
**満田 凌麻 4**

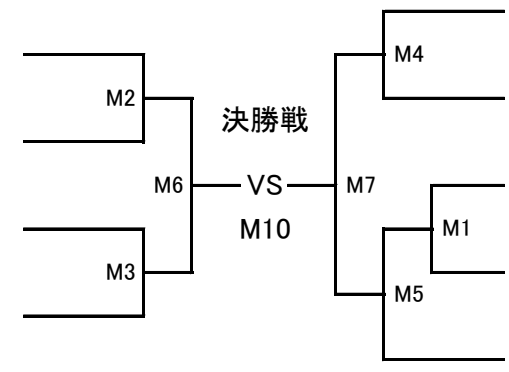

いまい しゅうたろう  
**5 今井 柁太朗** 北海道極真札幌道場  
164.0cm 63.0kg

さくま りゅうと  
**6 佐久間 龍翔** 丈夫塾  
148.0cm 31.4kg

さとう しゅう  
**7 佐藤 柁** NPO極真北海道札幌  
149.0cm 36.0kg

はせがわ りょう  
**8 長谷川 遼** 無限塾  
150.0cm 41.0kg

かわむら りゅうき  
**9 川村 琉輝** 丈夫塾  
155.0cm 51.0kg

**小学6年男子 上級 40kg未満** 【5名】 優勝  準優勝  【Mコート】  
 (試合時間:本戦1分30秒 延長1分 決勝戦のみ再延長1分)  
 ヘッド:JKJO 拳:JKJO すね:JKJO ひざ:JKJO 金的:○ 胸:×

葵塾  
135.0cm 28.5kg

無限塾 札幌支部  
143.0cm 32.0kg

させ しょうた  
**10 佐瀬 翔太**

ほしの とわ  
**11 星野 遥羽**

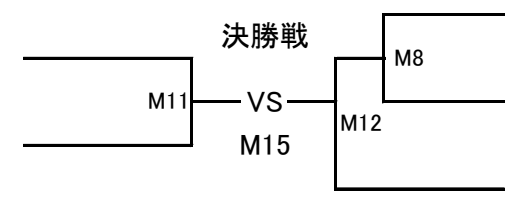

にいだ れんと  
**12 新井田 怜飛** 極限館  
138.0cm 31.3kg

ひえだ けん  
**13 稗田 賢人** 丈夫塾  
153.0cm 39.0kg

まきの こうめい  
**14 牧野 孔明** 無限塾 札幌支部  
145.0cm 35.0kg

**小学6年男子 上級 40kg以上** 【14名】 優勝  準優勝  3位  3位  【Mコート】  
 (試合時間:本戦1分30秒 延長1分 決勝戦のみ再延長1分)  
 ヘッド:JKJO 拳:JKJO すね:JKJO ひざ:JKJO 金的:○ 胸:×

丈夫塾  
153.0cm 50.0kg

谷岡道場  
163.0cm 49.0kg

雅  
158.0cm 65.0kg

修武會  
147.0cm 41.0kg

葵塾  
157.0cm 69.4kg

丈夫塾  
166.0cm 70.0kg

極真会館北海道本部  
153.0cm 41.0kg

もうり ありと  
**15 毛利 有登**

いしい なりきち  
**16 石井 柔吉**

せき ともひろ  
**17 関 幸広**

かつら けん  
**18 桂 拳斗**

にいづ りゅうしん  
**19 新津 龍信**

しみず はるひと  
**20 清水 遥仁**

さかい りゅうと  
**21 酒井 琉斗**

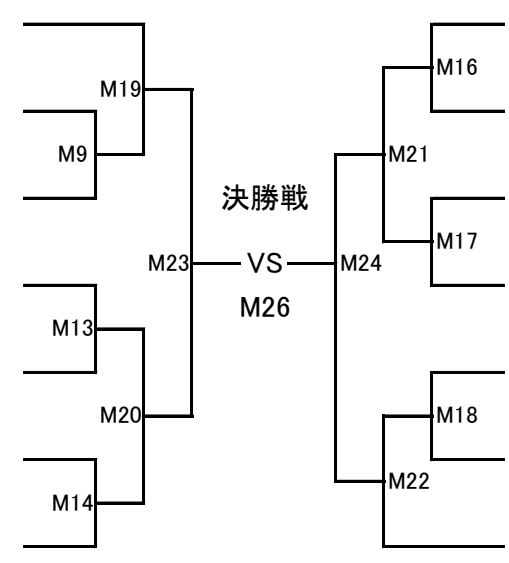

いわた なおや  
**22 岩田 直也** 葵塾  
152.5cm 50.0kg

ひろさわ みかる  
**23 広沢 海翔** 新極真会外館道場  
153.0cm 47.0kg

ふなき たいが  
**24 船木 大河** 極真会館北海道本部  
147.0cm 41.0kg

とよしま しゅんたろう  
**25 豊島 俊太郎** 総極真高橋道場札幌  
152.0cm 48.5kg

さわや ゆうせい  
**26 澤谷 悠誠** 丈夫塾  
153.0cm 58.0kg

やまもと こうき  
**27 山本 昊輝** 極真会館北海道本部  
150.0cm 50.6kg

かさい ふみや  
**28 葛西 郁弥** 雅  
156.5cm 48.0kg

**中学1年女子** 【2名】 優勝  【Mコート】  
 (試合時間:本戦1分30秒 延長1分 決勝戦のみ再延長1分)  
 ヘッド:JKJO 拳:JKJO すね:JKJO ひざ:JKJO 金的:○ 胸:○

無限塾  
157.0cm 51.0kg

のぎき ほのか  
**29 野崎 帆乃佳**

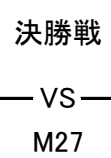

あべ りな  
**30 阿部 りな**

修武會  
152.0cm 45.0kg

**【3名】** 優勝  準優勝  **【Mコート】**  
**中学2～3年女子**

(試合時間:本戦1分30秒 延長1分 決勝戦のみ再延長1分)  
 ヘッド:JKJO 拳:JKJO すね:JKJO ひざ:JKJO 金的:○ 胸:○

	なるみ えま <b>31 鳴海 愛真</b>	おのでら すずな <b>32 小野寺 朱雀奈</b>	かさい あいね <b>33 葛西 愛音</b>
極限館 153.0cm 55.0kg	なるみ えま <b>31 鳴海 愛真</b>	31 VS 32 M25	31 VS 33 M28
無限塾 札幌支部 160.0cm 45.0kg	おのでら すずな <b>32 小野寺 朱雀奈</b>		32 VS 33 M31
雅 162.0cm 57.0kg	かさい あいね <b>33 葛西 愛音</b>		

**【6名】** 優勝  準優勝  3位  **【Mコート】**  
**中学男子 初級**

(試合時間:本戦1分30秒 延長1分 決勝戦のみ再延長1分)  
 ヘッド:JKJO 拳:○ すね:○ ひざ:○ 金的:○ 胸:×

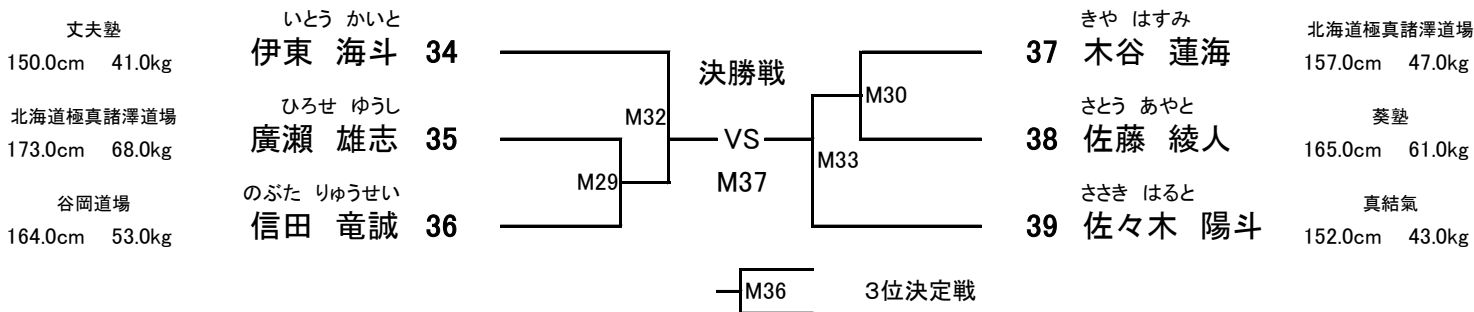

**【6名】** 優勝  準優勝  3位  **【Mコート】**  
**中学1年男子**

(試合時間:本戦1分30秒 延長1分 決勝戦のみ再延長1分)  
 ヘッド:JKJO 拳:JKJO すね:JKJO ひざ:JKJO 金的:○ 胸:×

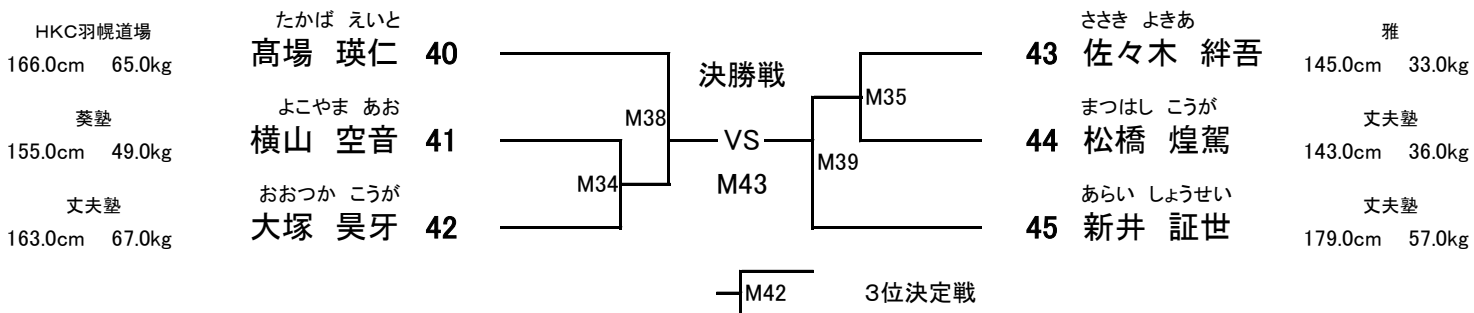

**【8名】** 優勝  準優勝  3位  3位  **【Mコート】**  
**中学2～3年男子 55kg未満**

(試合時間:本戦1分30秒 延長1分 決勝戦のみ再延長1分)  
 ヘッド:JKJO 拳:JKJO すね:JKJO ひざ:JKJO 金的:○ 胸:×

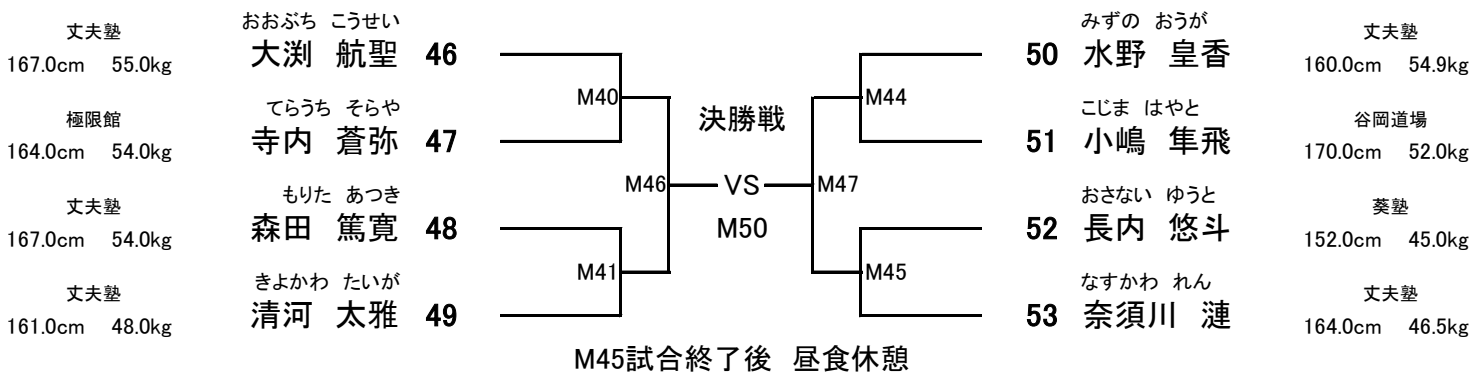

中学2~3年男子  
55kg以上

【5名】

優勝

準優勝

【Mコート】

(試合時間:本戦1分30秒 延長1分 決勝戦のみ再延長1分)

ヘッド:JKJO 拳:JKJO すね:JKJO ひざ:JKJO 金的:○ 胸:×

葵塾  
174.0cm 92.0kg

おおとも ゆうせい  
大友 悠聖 54

極真会館北海道本部  
177.0cm 76.0kg

むらかみ けいと  
村上 敬都 55

決勝戦

M52

VS

M56

M48

M53

たかはし ほうせい  
56 高橋 鳳晴

HKC羽幌道場  
168.0cm 60.0kg

あんらく えいた  
57 安楽 瑛太

真結氣  
171.0cm 66.0kg

まえだ れを  
58 前田 礼生

葵塾  
170.0cm 65.0kg

高校男子  
60kg未満

【6名】

優勝

準優勝

3位

【Mコート】

(試合時間:本戦2分 延長2分 決勝戦のみ再延長2分)

ヘッド:JKJO 拳:JKJOグローブ すね:JKJO ひざ:JKJO 金的:○ 胸:×

葵塾  
160.0cm 54.0kg

ひらの ゆうせい  
平野 優聖 59

清心会井上道場  
170.0cm 57.0kg

しのはら はると  
篠原 宇翔 60

極真会館北海道本部  
171.0cm 55.0kg

くわうち さとる  
桑内 慧 61

決勝戦

M54

VS

M60

M51

M55

たかはし いっせい  
62 高橋 一聖

葵塾  
164.0cm 58.0kg

みつい しゅうや  
63 三井 柊哉

清心会井上道場  
166.0cm 58.0kg

こん そういちろう  
64 今 総一郎

丈夫塾  
168.0cm 58.5kg

M59

3位決定戦

高校男子  
60kg以上

【5名】

優勝

準優勝

【Mコート】

(試合時間:本戦2分 延長2分 決勝戦のみ再延長2分)

ヘッド:JKJO 拳:JKJOグローブ すね:JKJO ひざ:JKJO 金的:○ 胸:×

丈夫塾  
170.0cm 77.0kg

さいとう たいち  
齊藤 太一 65

谷岡道場  
172.0cm 67.0kg

ほんま りく  
本間 璃玖 66

決勝戦

M58

VS

M66

M57

M62

たかば りゅうのすけ  
67 高場 龍之介

HKC羽幌道場  
179.0cm 81.0kg

まつかわ いちご  
68 松川 一護

闘心會  
175.0cm 70.0kg

かさい ひでと  
69 葛西 秀人

雅  
177.0cm 72.0kg

一般男子  
初級  
70kg未満

【4名】

優勝

準優勝

【Mコート】

(試合時間:本戦2分 延長2分 決勝戦のみ再延長2分)

ヘッド:JKJO 拳:ナックルグローブ すね:○ ひざ:○ 金的:○ 胸:×

真結氣  
175.0cm 68.0kg

ふじえ よしき  
藤江 佳樹 70

葵塾  
172.0cm 69.9kg

ふるずみ こうだい  
古住 恒大 71

決勝戦

M63

VS

M67

M64

しなざわ けいいち  
72 品澤 慶一

北海道極真札幌道場  
169.0cm 64.0kg

かさい ゆう  
73 葛西 優

真流会館GAM道場  
169.0cm 50.0kg

一般女子  
上級  
無差別

【3名】

優勝

準優勝

【Mコート】

(試合時間:本戦2分 延長2分 決勝戦のみ再延長2分)

ヘッド:JKJO 拳:JKJOグローブ すね:JKJO ひざ:JKJO 金的:○ 胸:○

丈夫塾  
155.0cm 52.0kg

雅  
156.0cm 65.0kg

丈夫塾  
165.0cm 58.0kg

	74 はたなか きっこ 畑中 桔子	75 さとう ゆめあ 佐藤 夢玲	76 うめむら ここな 梅村 心菜
はたなか きっこ 畑中 桔子 74		74 VS 75 M61	74 VS 76 M65
さとう ゆめあ 佐藤 夢玲 75			75 VS 76 M68
うめむら ここな 梅村 心菜 76			

**小学3~4年男子 初心** 【5名】 優勝  準優勝  【Aコート】  
 (試合時間:本戦1分30秒 延長1分 決勝戦のみ再延長1分)  
 ヘッド:JKJO 拳:○ すね:○ ひざ:○ 金的:○ 胸:×

橋本道場 130.0cm 30.0kg	さとう いちと 佐藤 逸音 77	決勝戦 VS A7	A3	A1	あさくら あると 79 朝倉 歩斗	真結氣 131.0cm 34.0kg
丈夫塾 125.0cm 24.3kg	さくま かいき 佐久間 海輝 78				A4	なりた るい 80 成田 琉偉
					はやし かずよし 81 林 和慶	清心会井上道場 135.0cm 39.0kg

**小学3~4年女子 初級** 【3名】 優勝  準優勝  【Aコート】  
 (試合時間:本戦1分30秒 延長1分 決勝戦のみ再延長1分)  
 ヘッド:JKJO 拳:○ すね:○ ひざ:○ 金的:○ 胸:○

	まるた かやの 82 丸田 華也乃	みつはし うらら 83 三橋 麗	くちや るい 84 口屋 琉一
丈夫塾 128.0cm 27.5kg	まるた かやの 丸田 華也乃 82	82 VS 83 A2	82 VS 84 A5
坂井塾札幌マルス 138.0cm 36.0kg	みつはし うらら 三橋 麗 83		83 VS 84 A8
坂井塾札幌マルス 132.0cm 32.0kg	くちや るい 口屋 琉一 84		

**小学3~4年女子 上級** 【5名】 優勝  準優勝  【Aコート】  
 (試合時間:本戦1分30秒 延長1分 決勝戦のみ再延長1分)  
 ヘッド:JKJO 拳:JKJO すね:JKJO ひざ:JKJO 金的:○ 胸:○

丈夫塾 144.0cm 42.0kg	きよかわ りほ 清河 里保 85	決勝戦 VS A14	A9	A6	たかさ りな 87 高佐 りな	修武會 150.0cm 49.0kg
丈夫塾 138.0cm 30.0kg	おおもり ひなり 大森 陽菜璃 86				A10	ふじた いぶき 88 藤田 伊吹
					たにつ あやか 89 谷津 綾夏	丈夫塾 153.0cm 49.0kg

**小学3年男子 上級** 【9名】 優勝  準優勝  3位  3位  【Aコート】  
 (試合時間:本戦1分30秒 延長1分 決勝戦のみ再延長1分)  
 ヘッド:JKJO 拳:JKJO すね:JKJO ひざ:JKJO 金的:○ 胸:×

葵塾 120.0cm 23.0kg	にしだ さくや 西田 咲弥 90	決勝戦 VS A21	A12	A15	ありもと そうや 94 有本 創哉	真結氣 131.0cm 31.0kg	
極限館 125.0cm 25.0kg	にいだ るいと 新井田 琉弦 91				A17	おおとも るい 95 大友 琉生	葵塾 137.0cm 40.0kg
谷岡道場 137.0cm 29.0kg	おかだ しょうま 岡田 翔煌真 92				A13	たかはし いつき 96 高橋 樹希	葵塾 127.0cm 33.1kg
丈夫塾 130.0cm 27.5kg	ほんま いつき 本間 一輝 93				A16	よしだ たく 97 吉田 多究	北海道鈴木道場 134.0cm 31.0kg
					わじま たいせい 98 和嶋 大誠	無限塾 札幌支部 140.0cm 35.0kg	

小学4年男子  
上級  
30kg以上

【13名】

優勝

準優勝

3位

3位

【Aコート】

(試合時間:本戦1分30秒 延長1分 決勝戦のみ再延長1分)

ヘッド:JKJO 拳:JKJO すね:JKJO ひざ:JKJO 金的:○ 胸:×

真結氣  
130.4cm 26.8kg  
HKC羽幌道場  
130.0cm 27.0kg  
丈夫塾  
143.0cm 40.0kg  
極真会館北海道本部  
133.0cm 31.0kg  
無限塾 札幌支部  
136.0cm 37.0kg  
葵塾  
134.0cm 33.3kg  
北海道極真諸澤道場  
128.0cm 40.0kg

はまの たいすけ  
浜野 太輔 99  
むらた みおか  
村田 光陸 100  
おりの そう  
折野 想生 101  
みちした かんた  
道下 幹太 102  
おおはら けいた  
大原 恵太 103  
さとう あまね  
佐藤 天音 104  
やまもと じょうま  
山本 成馬 105

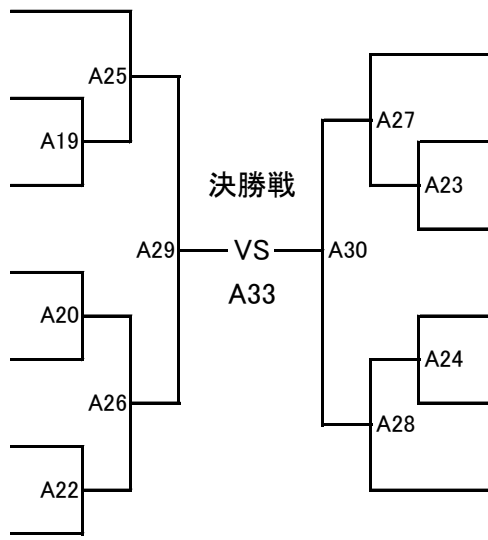

ますい ゆうだい  
106 増井 湧大 137.0cm 37.0kg 丈夫塾  
おさない あいと  
107 長内 陽生大 148.0cm 55.0kg 真結氣  
いたばし ゆうと  
108 板橋 勇翔 143.0cm 45.0kg 丈夫塾  
さとう りゆうせい  
109 佐藤 琉惺 144.0cm 40.5kg 丈夫塾  
いしだ たいりく  
110 石田 泰陸 150.0cm 58.0kg 北海道鈴木道場  
とりい しょうへい  
111 鳥井 翔平 139.0cm 39.0kg 新極真会外館道場

小学5~6年女子  
初心

【3名】

優勝

準優勝

【Aコート】

(試合時間:本戦1分30秒 延長1分 決勝戦のみ再延長1分)

ヘッド:JKJO 拳:○ すね:○ ひざ:○ 金的:○ 胸:○

坂井塾札幌マルス  
142.0cm 28.0kg  
雅  
140.0cm 36.0kg  
真流会館GAM道場  
153.0cm 37.0kg

	くちや あいる 112 口屋 愛琉	つかもと ひいろ 113 塚本 妃彩	おおつか ちせ 114 大塚 知世
くちや あいる 112 口屋 愛琉		112 VS 113 A31	112 VS 114 A34
つかもと ひいろ 113 塚本 妃彩			113 VS 114 A38
おおつか ちせ 114 大塚 知世			

小学5~6年女子  
初級

【4名】

優勝

準優勝

【Aコート】

(試合時間:本戦1分30秒 延長1分 決勝戦のみ再延長1分)

ヘッド:JKJO 拳:○ すね:○ ひざ:○ 金的:○ 胸:○

北海道極真諸澤道場  
158.0cm 43.0kg  
谷岡道場  
148.0cm 39.0kg

うざわ さき  
鵜沢 咲希 115  
やまもと ゆり  
山本 結琳 116

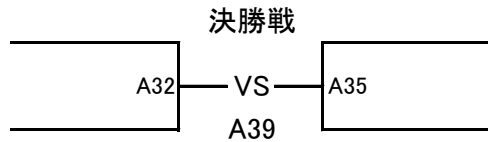

いわむら みのり  
117 岩村 実乃里 133.0cm 32.0kg 修武會  
さとう おとは  
118 佐藤 音羽 141.0cm 32.0kg 丈夫塾

小学5~6年女子  
上級

【6名】

優勝

準優勝

3位

【Aコート】

(試合時間:本戦1分30秒 延長1分 決勝戦のみ再延長1分)

ヘッド:JKJO 拳:JKJO すね:JKJO ひざ:JKJO 金的:○ 胸:○

谷岡道場 140.5cm 34.0kg	きたぐち かえで 北口 楓 119		あきたや さくら 122 秋田谷 桜来	NPO極真北海道札幌 165.0cm 56.0kg
新極真会外館道場 141.0cm 34.0kg	わたなべ りの 渡邊 りの 120		いしかわ るい 123 石川 琉結	坂井塾 143.0cm 35.0kg
葵塾 142.0cm 34.6kg	さとう くおん 佐藤 玖音 121		さかい みお 124 坂井 望桜	極限館 164.0cm 73.0kg
		A44	3位決定戦	

小学5年男子  
初心

【4名】

優勝

準優勝

【Aコート】

(試合時間:本戦1分30秒 延長1分 決勝戦のみ再延長1分)

ヘッド:JKJO 拳:○ すね:○ ひざ:○ 金的:○ 胸:×

清心会井上道場 148.0cm 38.0kg	おおもり ゆうき 大森 悠輝 125		かど そうすけ 127 門 蒼右	真流会館GAM道場 140.0cm 35.0kg
真流会館GAM道場 136.0cm 40.0kg	にわ ゆうと 丹羽 祐翔 126		いぬい むう 128 乾 夢優	雅 150.0cm 48.0kg
		A47試合終了後 昼食休憩		

小学5年男子  
初級

【7名】

優勝

準優勝

3位

【Aコート】

(試合時間:本戦1分30秒 延長1分 決勝戦のみ再延長1分)

ヘッド:JKJO 拳:○ すね:○ ひざ:○ 金的:○ 胸:×

尚空館石原道場 147.0cm 37.0kg	すなやま わく 砂山 羽久 129		かなわ りゅうく 133 金輪 琉来	新極真会外館道場 143.0cm 37.0kg
修武會 145.0cm 33.5kg	たかはし れんと 高橋 蓮斗 130		きのした けいと 134 木下 慶人	極真会館北海道本部 140.0cm 35.0kg
清心会井上道場 133.0cm 29.0kg	わたなべ たいが 渡辺 泰我 131		きくち とうわ 135 菊地 詢和	丈夫塾 140.0cm 40.0kg
丈夫塾 133.0cm 28.0kg	いまい ともき 今井 智基 132		A54 3位決定戦	

小学5年男子  
上級  
35kg未満

【6名】

優勝

準優勝

3位

【Aコート】

(試合時間:本戦1分30秒 延長1分 決勝戦のみ再延長1分)

ヘッド:JKJO 拳:JKJO すね:JKJO ひざ:JKJO 金的:○ 胸:×

丈夫塾 138.0cm 31.9kg	うめむら えいしん 梅村 榮心 136		まるた きょうすけ 139 丸田 恭輔	丈夫塾 136.0cm 33.0kg
極真会館北海道本部 130.0cm 28.0kg	かわい はると 川合 遥大 137		やすだ りゅうき 140 安田 龍生	真結氣 135.8cm 28.5kg
無限塾 134.0cm 29.0kg	やまざき ゆうしん 山崎 遊心 138		くらみつ ゆうせい 141 倉光 悠成	無限塾 140.0cm 31.0kg
		A60	3位決定戦	



小学5年男子  
上級  
35kg以上

【7名】

優勝

準優勝

3位

【Aコート】

(試合時間:本戦1分30秒 延長1分 決勝戦のみ再延長1分)

ヘッド:JKJO 拳:JKJO すね:JKJO ひざ:JKJO 金的:○ 胸:×

HKC羽幌道場  
154.0cm 54.0kg

丈夫塾  
143.0cm 42.0kg

丈夫塾  
144.0cm 37.0kg

谷岡道場  
150.0cm 48.0kg

たかはし りんまる

高橋 麟丸 142

ひらた りおん

平田 李音 143

はやし こたろう

林 虎太郎 144

おかだ あいと

岡田 碧音 145

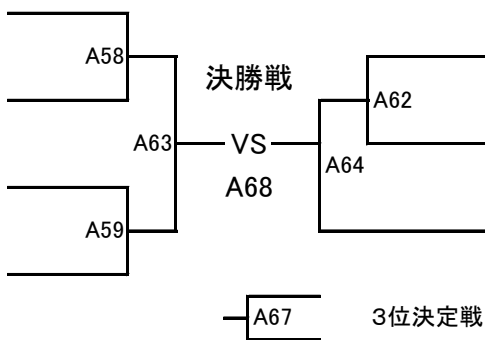

かとう こうたろう

146 加藤 孝太郎

葵塾

145.0cm 45.5kg

よしだ りゅうすけ

147 吉田 琉将

清心会井上道場

160.0cm 49.0kg

もうり けいと

148 毛利 圭登

丈夫塾

155.0cm 57.0kg

小学6年男子  
初心

【4名】

優勝

準優勝

【Aコート】

(試合時間:本戦1分30秒 延長1分 決勝戦のみ再延長1分)

ヘッド:JKJO 拳:○ すね:○ ひざ:○ 金的:○ 胸:×

丈夫塾  
155.0cm 64.0kg

真流会館GAM道場  
138.0cm 28.0kg

おがわ そうすけ

小川 颯介 149

みやもと たくや

宮本 拓弥 150

決勝戦

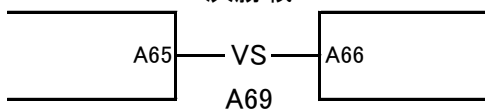

いのうえ すみと

151 井上 澄杜

真流会館GAM道場

144.0cm 36.0kg

かとう ぎんじ

152 加藤 銀士

北海道極真札幌道場

164.0cm 41.0kg

**幼児男女混合 初心** 【7名】 優勝 準優勝 3位 【Bコート】

(試合時間:本戦1分30秒 延長1分 決勝戦のみ再延長1分)  
 ヘッド:JKJO 拳:○ すね:○ ひざ:× 金的:○ 胸:×

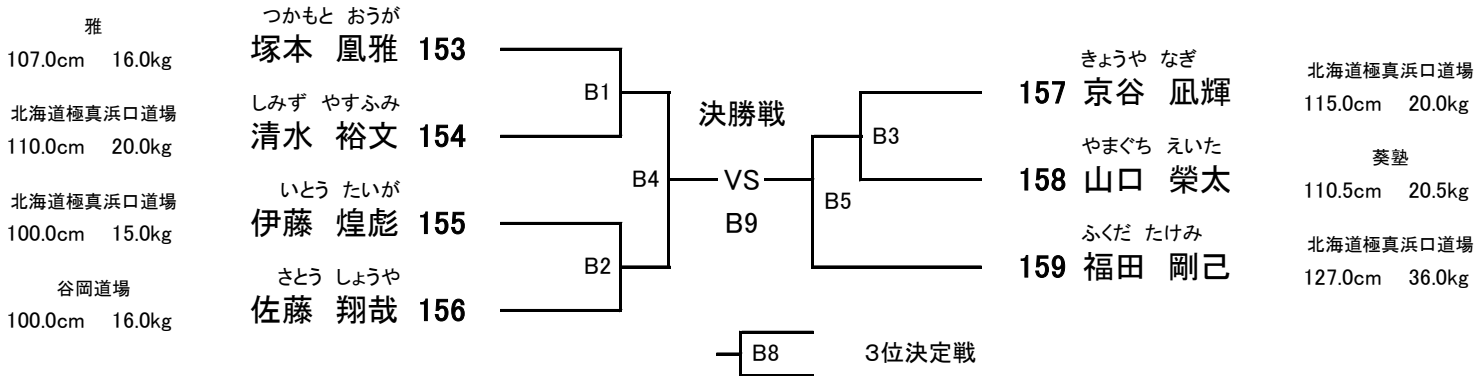

**幼児男女混合 上級** 【7名】 優勝 準優勝 3位 【Bコート】

(試合時間:本戦1分30秒 延長1分 決勝戦のみ再延長1分)  
 ヘッド:JKJO 拳:JKJO すね:JKJO ひざ:× 金的:○ 胸:×

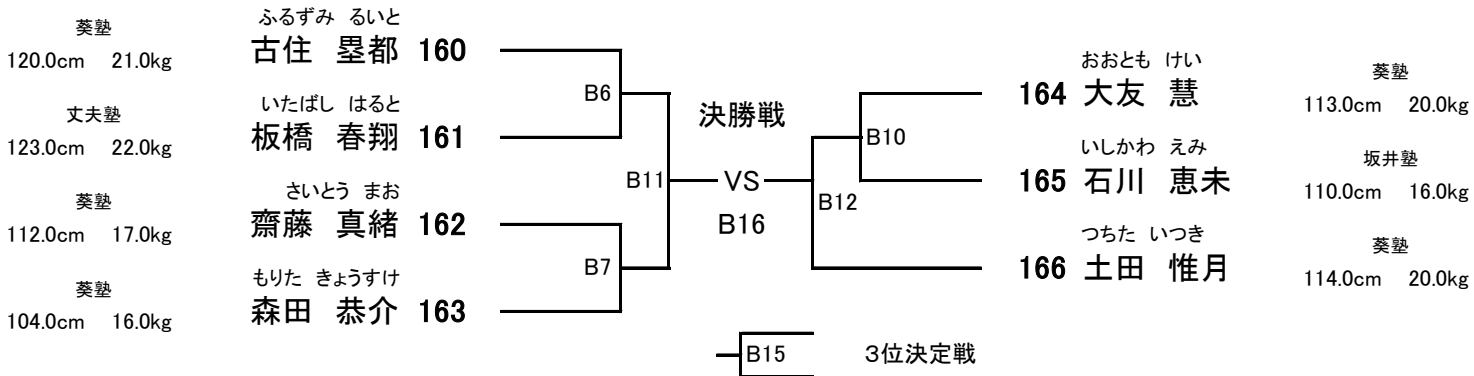

**小学1~2年女子 初心** 【4名】 優勝 準優勝 【Bコート】

(試合時間:本戦1分30秒 延長1分 決勝戦のみ再延長1分)  
 ヘッド:JKJO 拳:○ すね:○ ひざ:× 金的:○ 胸:×

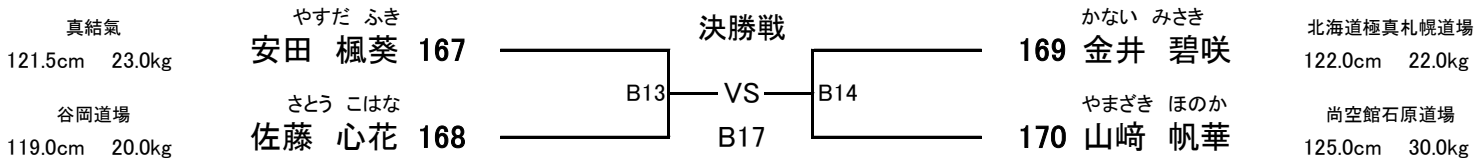

**小学1~2年女子 初級** 【2名】 優勝 【Bコート】

(試合時間:本戦1分30秒 延長1分 決勝戦のみ再延長1分)  
 ヘッド:JKJO 拳:○ すね:○ ひざ:× 金的:○ 胸:×



小学1~2年女子  
上級

【3名】

優勝

準優勝

【Bコート】

(試合時間:本戦1分30秒 延長1分 決勝戦のみ再延長1分)

ヘッド:JKJO 拳:JKJO すね:JKJO ひざ:× 金的:○ 胸:×

	みやた こいね 173 宮田 恋音	こじま かすみ 174 小嶋 海澄	たかはし さあや 175 高橋 桜文
北海道鈴木道場 120.0cm 22.0kg	みやた こいね 宮田 恋音 173	173 VS 174 B19	173 VS 175 B23
谷岡道場 126.0cm 22.0kg	こじま かすみ 小嶋 海澄 174		174 VS 175 B28
葵塾 117.0cm 22.4kg	たかはし さあや 高橋 桜文 175		

小学1年男子  
初心

【9名】

優勝

準優勝

3位

3位

【Bコート】

(試合時間:本戦1分30秒 延長1分 決勝戦のみ再延長1分)

ヘッド:JKJO 拳:○ すね:○ ひざ:× 金的:○ 胸:×

葵塾 121.0cm 26.0kg	やまの しょうたろう 山野 翔太郎 176	決勝戦 VS B30	たなか とうま 180 田中 斗稀	丈夫塾 124.0cm 24.5kg
眞流会館GAM道場 118.0cm 19.0kg	ちば ゆづき 千葉 優月 177		さとう けいご 181 佐藤 圭剛	眞流会館GAM道場 123.0cm 21.0kg
葵塾 116.0cm 21.6kg	にわ けんご 丹羽 賢吾 178		さいとう わたる 182 齋藤 航瑠	葵塾 125.0cm 24.0kg
無限塾 札幌支部 117.0cm 20.0kg	ほそかわ りゅうき 細川 琉貴 179		はせがわ しょう 183 長谷川 樟	無限塾 122.0cm 20.0kg
			184 佐々木 優	北海道極真札幌道場 130.0cm 25.0kg

小学1年男子  
初級

【3名】

優勝

準優勝

【Bコート】

(試合時間:本戦1分30秒 延長1分 決勝戦のみ再延長1分)

ヘッド:JKJO 拳:○ すね:○ ひざ:× 金的:○ 胸:×

	ひろせ さくや 185 広瀬 朔也	たかの かな 186 鷹野 貫成	ささき れいと 187 佐々木 麗斗
尚空館石原道場 124.0cm 21.0kg	ひろせ さくや 広瀬 朔也 185	185 VS 186 B29	185 VS 187 B32
谷岡道場 117.0cm 21.5kg	たかの かな 鷹野 貫成 186		186 VS 187 B37
真結氣 112.5cm 21.0kg	ささき れいと 佐々木 麗斗 187		

# 小学1年男子 上級

【7名】

優勝

準優勝

3位

【Bコート】

(試合時間:本戦1分30秒 延長1分 決勝戦のみ再延長1分)

ヘッド:JKJO 拳:JKJO すね:JKJO ひざ:× 金的:○ 胸:×

無限塾 札幌支部  
118.0cm 20.0kg

きむら しゅんと  
木村 俊仁 188

HKC羽幌道場  
123.0cm 27.0kg

あかさか やまと  
赤坂 大和 189

葵塾  
123.3cm 28.0kg

やまぐち そうた  
山口 颯太 190

谷岡道場  
124.0cm 26.0kg

いわはな りょうすけ  
岩花 棕介 191

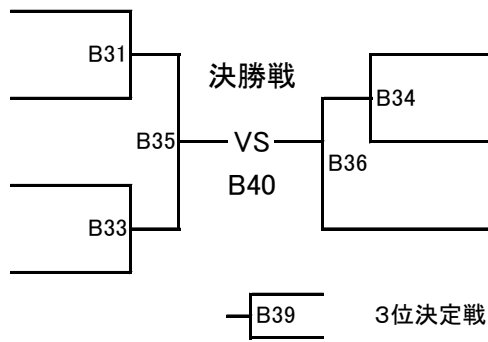

しま ゆうり  
192 島 侑李 127.0cm 25.3kg

ほんま だいき  
193 本間 大輝 123.0cm 22.5kg

つちた ひなた  
194 土田 陽太 123.0cm 35.0kg

# 小学2年男子 初心

【5名】

優勝

準優勝

【Bコート】

(試合時間:本戦1分30秒 延長1分 決勝戦のみ再延長1分)

ヘッド:JKJO 拳:○ すね:○ ひざ:× 金的:○ 胸:×

無限塾  
125.0cm 28.0kg

にった らいが  
新田 頼芽 195

葵塾  
124.0cm 25.0kg

しまだ れん  
島田 蓮 196

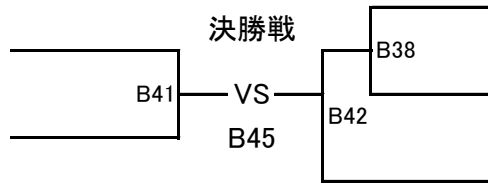

かんだ ひろと  
197 神田 太翔 130.0cm 30.0kg

あきやま もとたか  
198 秋山 職隆 128.5cm 28.0kg

はせがわ ともり  
199 長谷川 智紀 134.0cm 29.0kg

B45試合終了後 屋食休憩

# 小学2年男子 初級

【6名】

優勝

準優勝

3位

【Bコート】

(試合時間:本戦1分30秒 延長1分 決勝戦のみ再延長1分)

ヘッド:JKJO 拳:○ すね:○ ひざ:× 金的:○ 胸:×

極真会館北海道本部  
125.0cm 22.0kg

きのした あおと  
木下 碧人 200

清心会井上道場  
112.0cm 20.0kg

ちば みなと  
千葉 湊翔 201

真結氣  
112.0cm 18.0kg

みうら れいご  
三浦 伶衣吾 202

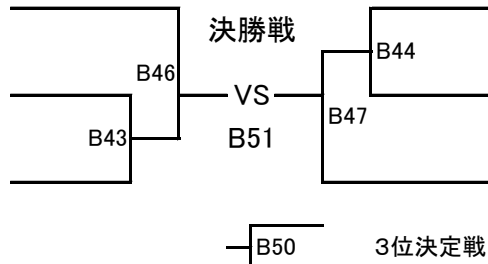

しかうち たくと  
203 鹿内 逞杜 128.0cm 28.0kg

くわばら ひろと  
204 桑原 大翔 126.0cm 26.0kg

たきぐち かざと  
205 滝口 風翔 125.0cm 29.4kg

# 小学2年男子 上級

【7名】

優勝

準優勝

3位

【Bコート】

(試合時間:本戦1分30秒 延長1分 決勝戦のみ再延長1分)

ヘッド:JKJO 拳:JKJO すね:JKJO ひざ:× 金的:○ 胸:×

丈夫塾  
122.0cm 23.0kg

のむら りゅうしん  
野村 琉真 206

雅  
123.0cm 26.0kg

おおさわ はるむ  
大澤 玄武 207

丈夫塾  
124.0cm 24.5kg

のじま そうし  
能島 颯志 208

無限塾 札幌支部  
120.0cm 21.0kg

はらぶち れい  
原渕 玲 209

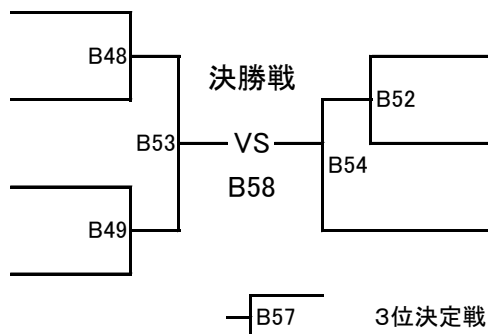

まえだ えいと  
210 前田 瑛心 127.0cm 26.0kg

かねや こうせい  
211 金谷 倅聖 123.0cm 27.0kg

いしばし りいち  
212 石橋 里都 127.8cm 26.0kg

小学3~4年女子  
初心

【2名】

優勝

【Bコート】

(試合時間:本戦1分30秒 延長1分 決勝戦のみ再延長1分)

ヘッド:JKJO 拳:○ すね:○ ひざ:○ 金的:○ 胸:○

決勝戦

葵塾  
132.0cm 25.0kg

さいとう ふゆか  
齋藤 芙有香 213

VS

みつはし なほ  
214 三橋 菜楓

坂井塾札幌マルス  
122.0cm 24.0kg

B55

小学3年男子  
初級

【11名】

優勝

準優勝

3位

3位

【Bコート】

(試合時間:本戦1分30秒 延長1分 決勝戦のみ再延長1分)

ヘッド:JKJO 拳:○ すね:○ ひざ:○ 金的:○ 胸:×

闘心會  
133.0cm 29.5kg

はたの ゆうせい  
秦野 優成 215

丈夫塾  
125.0cm 32.0kg

すずき やまと  
鈴木 大翔 216

極真会館北海道本部  
133.0cm 33.0kg

まかべ そうた  
真壁 奏多 217

丈夫塾  
133.0cm 24.0kg

おぐら はるま  
小倉 遥真 218

北海道極真諸澤道場  
137.0cm 41.0kg

くにえだ まるき  
國枝 丸喜 219

修武會  
132.0cm 28.0kg

しみず ごう  
清水 梧生 220

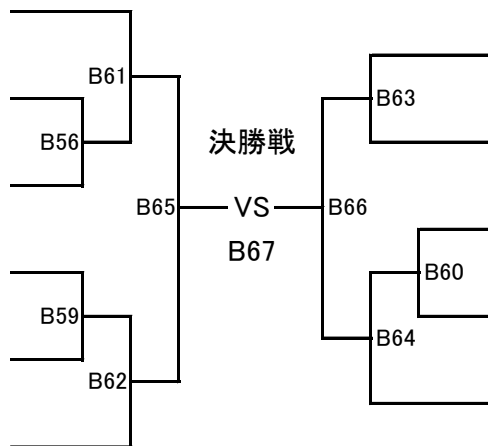

ふじしま げんじ  
221 藤島 紘嗣

無限塾 札幌支部  
130.0cm 28.0kg

おおつか ふうま  
222 大塚 楓磨

丈夫塾  
127.0cm 28.0kg

はせがわ れん  
223 長谷川 蓮

極真会館北海道本部  
131.0cm 24.0kg

あかさか とある  
224 赤坂 トアル

修武會  
132.0cm 30.0kg

やすだ だいき  
225 安田 大騎

真結氣  
133.5cm 38.0kg